





LA TOULOUSAINE, 60 ANS DE CONFIANCE !!!

Au fil de six décennies, La Toulousaine a acquis une grande maîtrise de conception de produits fiables à la qualité irréprochable.

Nos experts et nos moyens industriels sont regroupés sur notre site de Toulouse. Nos accessoires, souvent brevetés, sont ainsi testés longuement dans notre centre d'essais. Trois cents techniciens, designers, opérateurs et Services Clients travaillent de concert pour une plus grande réactivité : chaque situation a sa solution !

Soixante ans d'histoire, c'est aussi la construction du plus grand réseau de professionnels recommandés en France. Un bon produit, c'est aussi une pose de qualité.

Avec plus d'un million de produits installés en Europe, La Toulousaine, fabricant français, est incontestablement une référence haut de gamme.





Le rideau métallique est la fermeture la plus utilisée pour sécuriser les accès.

En plus d'être un retardateur d'effraction efficace et reconnu, il est un élément extrêmement dissuasif. Les meilleures alarmes, les vitrages les plus performants n'ont pas cette qualité.

- Optez pour un rideau Murax et découragez les voleurs
- Combinez avec son contrôle d'accès Axosite et maîtrisez chaque utilisateur
- Faites le choix La Toulousaine et offrez-vous les services du n°1 de la fermeture de sécurité en France

Sommaire

SÉCURITÉ 4

CONFORT 6

ESTHÉTIQUE & LUMINOSITÉ .. 8

RIDEAUX 10

Murax Protect 1627 10

Murax Isolé 12

Murax 110 Plein 13

Murax 47 petites lames 14

Murax Ridobox 15

Murax 110 Microperforé 16

Murax Vision 17

GRILLES 18

Dentel 18

Dérial 19

CATALOGUE TECHNIQUE 20

Dispositions 20

Zones de réservation 20

Coulisses 20

Motorisations 21

Accessoires de commandes .. 21

Autres options 22

DOMAINES D'APPLICATION

ETABLISSEMENT BANCAIRE



CENTRE COMMERCIAL



ENTREPÔT



COMMERCE CENTRE-VILLE



BÂTIMENT INDUSTRIEL



GARE/AÉROPORT/ERP



Sécurité

des biens et des personnes



MICRO-CONTACT DE SÉCURITÉ



Coupe l'alimentation moteur au verrouillage de la serrure

- Risque d'accident limité
- Violation de la boîte à clé sans incidence

COULISSES G80

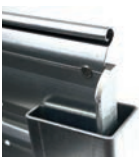

Renforce la résistance en cas de pression

- Du vent (ou fortes rafales)
- Lors d'une tentative d'intrusion

DOUBLE DÉBRAYAGE



Permet un accès de l'intérieur et de l'extérieur en cas de coupure de courant

STOP-CHUTE BREVETÉ



Fonctionne comme une ceinture de sécurité

- Efficace pour stopper la chute du tablier
- Simple à débloquer



AXOSITE

1^{ère} boîte à boutons avec lecteur de badges intégré

- Aucune reproduction de clés ou d'échange de codes
- Vandalisme du lecteur sans incidence
- Une confiance retrouvée grâce à l'identification de chaque utilisateur

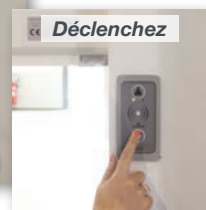
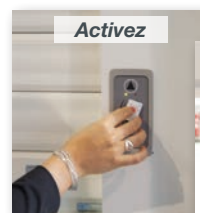



SERRURE DE SÉCURITÉ À POMPE VAK



Protège en un tour de clé

- Dissuasif
- Mécanique de précision

SABOT D'ANCRAGE AU SOL



Offre un 3^{ème} point de verrouillage

- Dissuasif
- Renfort de la lame finale

SABOT DE RENFORT DE COULISSE G80



Evite la déformation des coulisses en cas de pression

- Au vent
- A l'intrusion

LAME FINALE RENFORCÉE



Résiste mieux aux agressions

- Epaisseur 20/10^{ème}
- Avec cornière de renfort

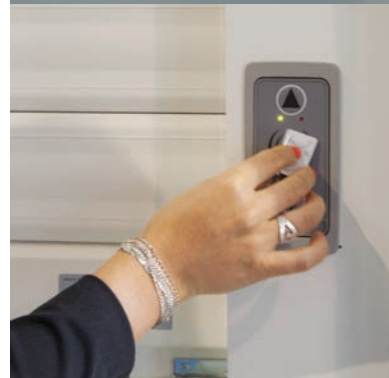

- Tous nos axes à ressorts sont équipés de plats bombés qui accroissent la rigidité de l'axe et assurent une meilleure tenue des attaches tabliers
- Tous nos points de soudure sont recouverts de galvanisation à froid

Confort

des utilisateurs



MOTORISATION



Simplifie et sécurise la manœuvre du rideau

- Sans effort
- Meilleure durée de vie due à la régularité du mouvement

EMBOUT ANTI-BRUIT

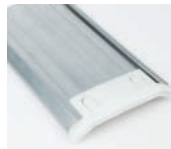

Limite le contact des lames avec les coulisses

- Atténue le bruit
- Améliore le maintien du tablier

TREUIL À CHÂÎNE



Permet une ouverture manuelle simple en cas de coupure de courant

- Rapide
- Sans effort

BOÎTE À CLÉ BIPOLAIRE



Permet d'actionner 2 rideaux simultanément



AXOSITE

1^{ère} boîte à boutons avec lecteur de badge intégré

- Autonomie de l'utilisateur
- Organigramme simplifié
- Pas d'organe de sécurité supplémentaire





SYSTÈME EASY



Offre la commande à distance

- Par télécommande
- Par digicode sans fil
- Par boîte à boutons sans fil



JOINT D'ÉTANCHÉITÉ



Epouse parfaitement le sol à la fermeture

- Protège des projections extérieures



SÉCURINOX



Simplifie grandement la manœuvre de débrayage

- Intuitif avec ses pictogrammes intégrés
- Sans autre outil que la clé



BOÎTE À CLÉ DE DÉBRAYAGE



Evite la de perte d'exploitation en cas de coupure de courant

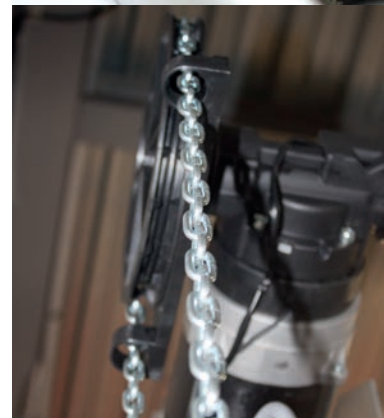

RIDEAU MURAX ISOLÉ

La sécurité avec l'isolation en plus



- Coefficient U = 3,6 W/m²K
- Rigidité des lames
- Isolation phonique : - 20dB

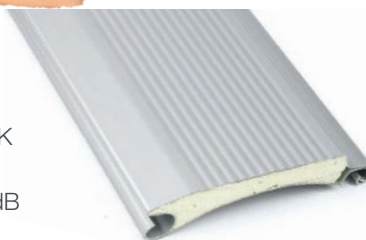

Esthétique & des espaces



LAQUAGE

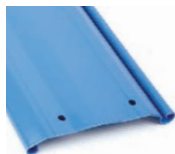

Harmonise le rideau à la façade

- Respect du concept magasin
- Qualité époxy 80 microns

CAISSON



Protège l'enroulement du rideau

- Laquage au choix
- Pan coupé pour plus de lumière
- Maintenance facile

HUBLOTS MURAX ISOLÉ



Offre la lumière sans compromis

- Parfaite étanchéité
- Nombre et positionnement au choix

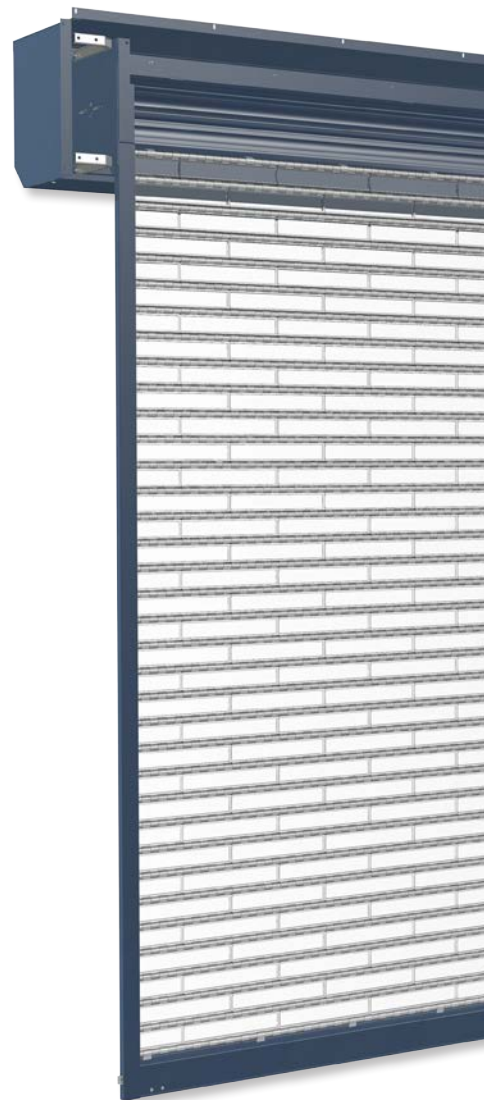

DÉCOR NUMÉRISÉ

Quand votre rideau métallique devient un outil de communication (sur étude technique)



Luminosité



PERSONNALISATION



Possibilité de laquer au choix :

- Lames
- Lame finale
- Coulisses
- Caisson

DÉLIAL



Respecte l'architecture d'antan

- Idéal pour lieux classés
- Réservations minimales

MIXAGE



A chaque besoin, son rideau

- Passage de lumière
- Besoin d'aération

CONFORT LUMINEUX

Murax 110
Plein



Mixage Murax 110
Micro-perforé

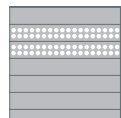

Murax Isolé
avec hublots

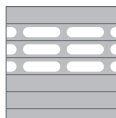

Mixage Murax 110
Vision



Murax 110
Micro-perforé

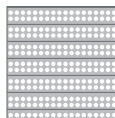

Dentel
ou Dérial

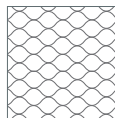

Murax
Vison



Sécurité certifiée conforme



Qu'est ce que la Norme EN 1627 Classe CR3 ?

LA SÉCURITÉ CERTIFIÉE CONFORME

Le rideau Murax Protect 1627 a passé avec succès la norme européenne EN 1627 classe CR3, suite aux essais réalisés dans un laboratoire accrédité, le CNPP.

Cette norme témoigne de la résistance à l'effraction de notre produit au travers d'essais statiques, dynamiques et manuels.

LES ESSAIS

➤ EN 1628 : Essais statiques

L'essai statique consiste à appliquer à l'aide d'un vérin hydraulique une charge en différents points de l'élément. Les charges d'essai, la durée de l'essai et les déformations maximales autorisées sont fonction de la classe de résistance visée.

➤ EN 1629 : Essais dynamiques

Essai effectué suite à la réussite des essais statiques, Il consiste à laisser tomber une masse en différents endroits prédéfinis de l'élément (centre et angles). La hauteur et la masse sont en fonction de la classe visée.

➤ EN 1630 : Résistance aux tentatives manuelles d'effraction

Essai effectué suite à la réussite des essais statiques et dynamiques L'essai permet de déterminer les points les plus faibles et vulnérables ainsi que les outils les plus efficaces parmi ceux à disposition. Les jeux d'outils pour une classe de résistance donnée sont constitués d'outils spécifiques à cette classe, et de ceux des classes précédentes.

➤ La durée totale efficace de l'essai est déterminée en fonction de la classe visée.

Pour une résistance optimale



Lame 12/10^{ème}

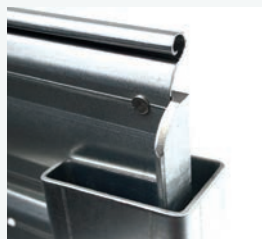

Coulisse G80



Sabots de renfort



VERROUILLAGE INVIOLENT

Serrure de sécurité

- Serrure équipée d'une pompe VAK Picard-serrures, équipant leurs serrures haute sécurité A2P
- Souplesse de fonctionnement
- Verrouillage en un tour de clé
- Mécanique de précision



Murax Protect 1627

La **sécurité maximum**



Sabot de renfort de coulisse G80



Serrure à pompe VAK



Murax Protect 1627 option laquage

FINITION TABLIER



Galvanisé

EN OPTION

Thermolaquage



Plus de 180 couleurs Ral au choix

Notre rideau Murax Protect 1627 répond intégralement à la norme EN 1627, classe CR3. Cette norme témoigne de la résistance à l'effraction de notre produit au travers d'essais statiques, dynamiques et manuels.

Tests réalisés sur un rideau

- Largeur : 1330 mm
- Hauteur : 1610 mm

Tablier

- Lames pleines au profil exclusif en acier galvanisé 275g/m² avec un pas de 110 mm
- Epaisseur des lames 12/10^{ème}
- Embouts anti-arrachement

Lame finale

- Lame pleine renforcée en acier galvanisé 275 g/m² d'aspect identique au tablier avec un pas de 125 mm
- Cornière de renfort de 50 x 25 mm en 28/10^{ème} en acier galvanisé 275 g/m²
- Epaisseur 20/10^{ème}

Coulisses G80

- Coulisses de sécurité 80 X 50 mm en acier galvanisé, épaisseur : 3 mm

- Sabots de renfort en acier galvanisé soudés sur coulisses, épaisseur : 10 mm

Verrouillage

- Serrure à pompe VAK, à 2 points d'ancrage sur lame finale
- Tringles et guides tringles renforcés
- Option : Sabot d'ancrage au sol monobloc

Classification vent

- Classe 4 (classe 5 sur consultation)

Fonctionnement

- Manuel (selon dimensions)
- Motorisé avec possibilité de contact maintenu, mixte, impulsion ou automatique

Options

- Voir page 22

Murax Isolé

Confort et Sécurité



Lame isolée avec crochet anti-arrachement



Tablier Isolé galvanisé verni



Murax Isolé prélaqué Ral 9006 option hublots

FINITION TABLIER

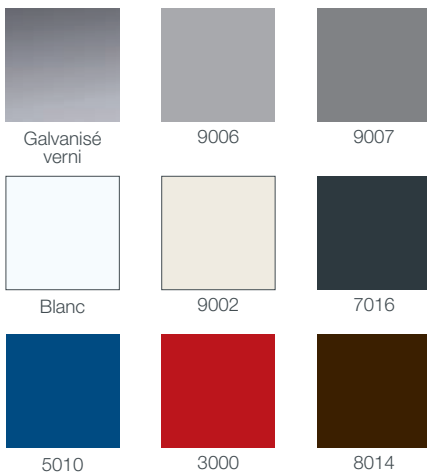

Le rideau Murax Isolé est conçu pour protéger votre local tout en apportant une isolation thermique et phonique. Avec ses réservations réduites, il est une alternative aux portes sectionnelles.

Limites dimensionnelles

- Largeur⁽¹⁾ : de 1 100 à 8 220 mm
- Hauteur⁽²⁾: de 800 à 8 000 mm avec un poids maximum de 810 Kg
- Pour toutes autres dimensions, sur consultation

Tablier

- Lame double peau en acier galvanisé 4/10ème Pas de 93,7 mm
- Isolation par mousse injectée de Polyuréthane dure
- Résistance thermique : U : 3,6 W/m²K, Isolation phonique RW : - 20 dB

Lame finale

- Lame en aluminium sans serrure avec joint caoutchouc

Classification vent

- Jusqu'à classe 4 suivant dimensions et options,

Fonctionnement

- Motorisé avec possibilité de contact maintenu, mixte, impulsion ou automatique

Options

- Voir page 22

OPTIONS SPECIFIQUES



Moteur rapide
50 cm/s à la montée

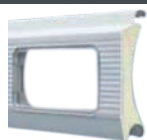

Rangée(s) de hublots
Hublots : 150 x 55 mm
5 hublots / ml



Rangée(s) de grilles de ventilation
Grilles : 150 x 55 mm
5 grilles de ventilation / ml



Crochets
anti-arrachement

Murax 110 plein

Fermeture totale pour un maximum de protection



Rideaux Murax 110 galvanisés grande hauteur



Rideau Murax 110 options prélaqué Blanc et mixage Murax Vision



Rideau Murax 110 option prélaqué Blanc

FINITION TABLIER

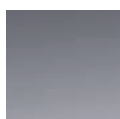

Galvanisé

EN OPTION

Prélaqué



Blanc



7016



8017

Dés avril 2017



9005

Thermolaquage



Plus de 180 couleurs Ral au choix

Grâce à son profil de lame exclusif, le rideau Murax 110 offre une rigidité maximum et répond aux plus hautes exigences de sécurité. Il offre le meilleur rapport qualité/prix. Il est le plus vendu en France.

Limites dimensionnelles

- Largeur⁽¹⁾ : de 750 à 13 660 mm
- Hauteur⁽²⁾ : de 800 à 10 500 mm avec un poids maximum de 1 200 Kg
- Pour toutes autres dimensions, sur consultation

Tablier

- Lames pleines au profil exclusif en acier galvanisé 275 g/m² avec un pas de 110 mm
- 4 épaisseurs de lames disponibles (6, 8, 10 et 12/10^{ème}) suivant dimensions, types de tabliers ou exigences particulières
- Options : embouts anti-bruit ou crochets anti-arrachement

Lame finale

- Lame pleine renforcée en acier galvanisé 275 g/m² d'aspect identique au tablier avec un pas de 125 mm
- Epaisseur 20/10^{ème} en galvanisé, 15/10^{ème} en prélaqué

Mixage

- Possibilité de mixage des rideaux Murax 110 avec lames micro-perforées, lames Vision ou grille Dentel

Verrouillage

- Serrure à canon européen et à 2 points d'ancrage sur lame finale

Classification vent

- Jusqu'à classe 4 suivant dimensions et options, classe 5 sur demande

Fonctionnement

- Manuel (selon dimensions)
- Motorisé avec possibilité de contact maintenu, mixte, impulsion ou automatique

Options

- Voir page 22

(1) Largeur coulisses comprises
(2) Hauteur enroulement non compris

Murax 47

Le rideau **petite lame acier haute sécurité**



Rideaux Murax 47 option laqué Ral 7016



Rideau Murax 47 option laqué Ral 8017 en vue intérieure



Rideaux Murax 47 option laqué Ral 8017 (caisson non fourni)

FINITION TABLIER

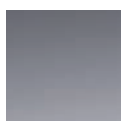

Galvanisé



Pré laqué
Blanc

EN OPTION

Thermolaquage



Plus de 180 couleurs
Ral au choix

Le rideaux Murax 47 ou petites lames est particulièrement adapté aux bureaux ou magasins grâce à ses réservations d'encombrement réduites.

Limites dimensionnelles

- Largeur⁽¹⁾: de 800 à 4 000 mm
- Hauteur⁽²⁾: de 700 à 3 000 mm
- Surface maximum : 9 m²
- Pour toutes autres dimensions, sur consultation

Tablier

- Lames pleines au profil exclusif en acier galvanisé
- 275 g/m² avec un pas de 47 mm
- Epaisseur des lames : 6/10^{ème}

Lame finale

- Lame pleine en acier galvanisé 275 g/m² d'aspect identique au tablier avec un pas de 88 mm
- Epaisseur 15/10^{ème}

Verrouillage

- Serrure à canon rond et à 2 points d'ancrage
- Verrous

Classification vent

- Classe 2

Fonctionnement

- Manuel (selon dimensions)
- Treuil (selon dimensions)
- Motorisé avec possibilité de contact maintenu, mixte, impulsion ou automatique

Options

- Voir page 22

Murax Ridobox

La **solution** des bâtiments de **stockage**



Verrou pour double cadenas extérieur (non fournis)



Murax Ridobox option laqué Ral 8017



Murax Ridobox option laqué Ral 8017

FINITION TABLIER



Galvanisé

EN OPTION

Prélaqué



Blanc



7016



8017

Dés avril 2017



9005

Thermolaquage



Plus de 180 couleurs
Ral au choix

Le Murax Ridobox est idéal pour la fermeture des box de stockage situés dans une enceinte sécurisée. En plus d'être économique, le double verrouillage extérieur par cadenas permet à l'exploitant d'en maîtriser l'accès.

4 dimensions

- LA 1000 mm x HA 2000 mm
- LA 1500 mm x HA 2000 mm
- LA 2000 mm x HA 2000 mm
- LA 2500 mm x HA 3000 mm

Tablier

- Lames pleines au profil exclusif en acier galvanisé 275 g/m² avec un pas de 110 mm
- 2 épaisseurs de lames disponibles (6/10^{ème} et 8/10^{ème}) suivant dimensions, types de tabliers ou exigence particulière
- Options : embouts anti-bruit

Lame finale

- Lame pleine renforcée en acier galvanisé 275 g/m² d'aspect identique au tablier avec un pas de 125 mm
- Epaisseur 20/10^{ème} en galvanisé, 15/10^{ème} en prélaqué
- 2 butées renforcées en acier galvanisé 40/10^{ème}
- Poignée de tirage en acier chromé

Verrouillage

- 2 verrous Box
- Condamnation par cadenas (2 par verrou)

Classification vent

- Jusqu'à classe 3 suivant dimensions

Fonctionnement

- Manuel

Options

- Voir page 22



Murax 110 Microperforé

Jouez avec la **lumière**



Rideau Murax 110 Microperforé option thermolaquage



Rideau Murax 110 Microperforé option thermolaquage



Rideau Murax 110 Microperforé option thermolaquage

FINITION TABLIER



Galvanisé

EN OPTION

Prélaqué



Blanc



7016



8017



9005

Thermolaquage



Plus de 180 couleurs
Ral au choix

Il offre les mêmes caractéristiques de sécurité que le Murax 110 plein, avec un ajourage qui permet la valorisation de votre vitrine et une circulation de l'air. Il est particulièrement apprécié pour des commerces de rue ou en galerie marchande.

Limites dimensionnelles

- Largeur⁽¹⁾ : de 750 à 12 160 mm
- Hauteur⁽²⁾ : de 800 à 7 000 mm
- Pour toutes autres dimensions, sur consultation

Tablier

- Lames micro-perforées en acier galvanisé 275 g/m² avec 33% d'ajour et un pas de 110 mm
- 3 épaisseurs de lames disponibles (6, 8, 10/10^{ème}) suivant dimensions, types de tabliers ou exigence particulière
- Options : embouts anti-bruit ou crochets anti-arrachement

Lame finale

- Lame pleine renforcée en acier galvanisé 275 g/m² d'aspect identique au tablier avec un pas de 125 mm
- Epaisseur 20/10^{ème} en galvanisé, 15/10^{ème} en prélaqué

Mixage

- Possibilité de mixage des rideaux micro-perforés avec lames pleines au pas de 110

Verrouillage

- Serrure à canon européen et à 2 points d'ancrage sur lame finale

Fonctionnement

- Manuel (selon dimensions)
- Motorisé avec possibilité de contact maintenu, mixte, impulsion ou automatique

Options

- Voir page 22

Murax Vision



Valorisez votre vitrine

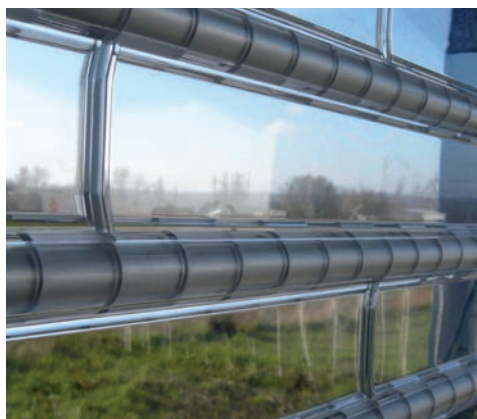

Rideau Murax Vision



Rideau Murax 110 option Prélaquage Blanc et mixage lames Vision



Rideau Murax Vision

FINITION LAMES FINALE ET D'ENROULEMENT

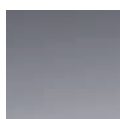

Galvanisé

EN OPTION

Prélaqué



Blanc



7016



8017

Dés avril 2017



9005

Thermolaquage



Plus de 180 couleurs Ral au choix

Le rideau Murax Vision est conçu pour protéger votre local tout en privilégiant l'esthétique et la luminosité de jour comme de nuit.

La transparence du tablier permet une visibilité totale de votre vitrine.

Limites dimensionnelles

- Largeur⁽¹⁾ : de 750 à 8 200 mm
- Hauteur⁽²⁾ : de 800 à 5 000 mm
- Pour toutes autres dimensions, sur consultation

Tablier

- Maillons 100 % transparents traités anti-UV dans la masse, montés en quinconce et assemblés entre eux avec des tubes en aluminium anodisés de 16 mm de diamètre
- Epaulement anti-contact évitant les rayures à l'enroulement
- Résistance au feu : M2

Lame d'enroulement

- 3 lames pleines en acier galvanisé 275 g/m² d'un pas de 110 mm

Lame finale

- Lame pleine renforcée en acier galvanisé 275 g/m² avec un pas de 125 mm
- Epaisseur 20/10ème en galvanisé, 15/10ème en pré-laqué

Mixage

- Possibilité de mixage des rideaux Murax Vision avec des lames pleines au pas de 110

Verrouillage

- Serrure à canon européen et à 2 points d'ancrage sur lame finale

Classification vent

- Jusqu'à classe 4 suivant dimensions et options

Fonctionnement

- Manuel (selon dimensions)
- Motorisé avec possibilité de contact maintenu, mixte, impulsion ou automatique

Options

- Voir page 22

(1) Largeur coulisses comprises
(2) Hauteur enroulement non compris

Dentel

Protégez en finesse



Rideau Murax110 option mixage Dentel



Grille Dentel



Grille Dentel

FINITION TABLIER

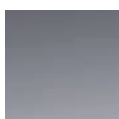

Galvanisé

EN OPTION FINITION LAME FINALE

Thermolaquage



Plus de 180 couleurs
Ral au choix

La grille Dentel est idéale pour les commerces souhaitant offrir une grande visibilité sur leur vitrine.

Limites dimensionnelles

- Largeur⁽¹⁾ : de 750 à 12 100 mm
- Hauteur⁽²⁾ : de 800 à 8 000 mm
- Pour toutes autres dimensions, sur consultation

Tablier

- Tubes ondulés de 14 mm de diamètre en acier galvanisé 275 g/m² reliés par des agrafes spéciales double renfort en acier galvanisé

Lame d'enroulement

- 3 lames pleines en acier galvanisé 275 g/m² d'un pas de 110 mm

Lame finale

- Lame pleine renforcée en acier galvanisé 275 g/m² d'un pas de 125 mm
- Epaisseur 20/10^{ème}

Mixage

- Possibilité de mixage de la grille Dentel avec des lames pleines d'un pas de 110

Verrouillage

- Serrure à canon européen et à 2 points d'ancrage avec cache tringle intégré dans la lame finale

Fonctionnement

- Manuel (selon dimensions)
- Motorisé avec possibilité de contact maintenu, mixte, impulsion ou automatique

Options

- Voir page 22

Délial

Adaptable en toute situation



Grille extensible Déliat



Grille extensible Déliat



Grille extensible Déliat

FINITION TABLIER



Galvanisé

Simple d'installation, la grille Déliat est une grille extensible et coulissante roulante au sol en acier galvanisé.

Limites dimensionnelles

- Largeur (replis et battue compris) : de 500 à 10 000 mm (3 500 par vantail pivotant)
- Hauteur (rail haut et bas compris) : de 800 à 3 000 mm
- Pour toutes autres dimensions, sur consultation

Verrouillage

- Serrure à 2 points d'ancrage
- Option : cravate avec cadenas blindé

Fonctionnement

- Manuel

Tablier

- En 1 ou 2 vantaux fixes ou pivotants sur rail bas fixe, relevable ou amovible (7 m² maximum par vantail pivotant)
- Barreaux verticaux en forme de U reliés entre eux par des croisillons articulés.
- L'ensemble est en acier galvanisé 275 g/m²
- Epaisseur 20/10^{ème}

Dispositions

	En applique	En tableau	En tableau sur poteau pivotant
1 vantail			
2 vantaux			

Catalogue Technique

DISPOSITIONS

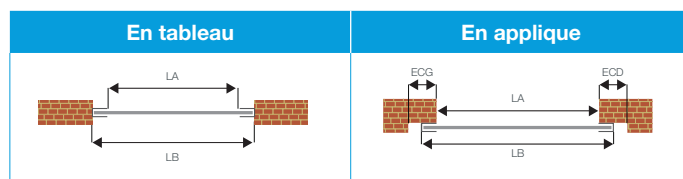
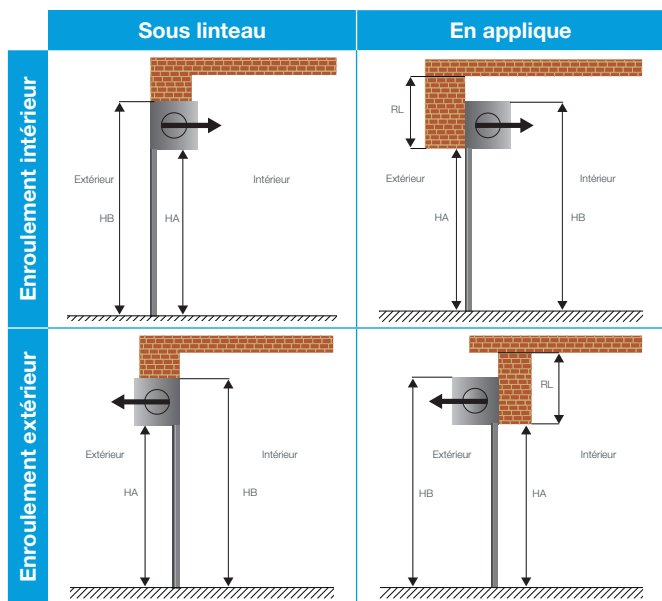

Cotes

- HA** Hauteur enroulement non compris
- HB** Hauteur enroulement compris
- RL** Retombée de linteau

Cotes

- LA** Largeur coulisses non comprises
- LB** Largeur coulisses comprises
- ECG** Ecoinçon gauche
- ECD** Ecoinçon droit

ZONES DE RÉSERVATION

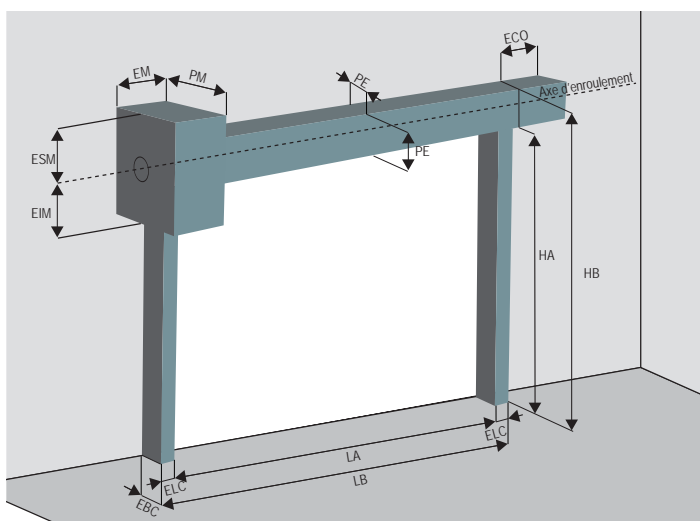

Cotes

- LA** Largeur coulisses non comprises
- LB** Largeur coulisses comprises
- HA** Hauteur enroulement non compris
- HB** Hauteur enroulement compris
- ELC** Encombrement latéral des coulisses
- EBC** Encombrement de la base des coulisses
- EM** Encombrement du moteur
- PM** Profondeur du moteur (support compris)
- ESM** Encombrement supérieur du moteur par rapport à l'axe d'enroulement
- EIM** Encombrement inférieur du moteur par rapport à l'axe d'enroulement (support compris)
- ECO** Encombrement côté opposé moteur
- PE** Dimensions des plaques d'enroulement

COULISSES

Types de coulisses	Compatibles avec rideaux	Classe de résistance au vent	
Coulisse standard	40 x 20 x 40	Murax 47	2
	40 x 30 x 40	Murax 110 Murax Ridobox Dentel	de 2 à 4 sauf Dentel
	60 x 30 x 60	Murax 110 Murax Ridobox Murax Vision Dentel	de 2 à 4 sauf Dentel
	80 x 30 x 80	Murax 110 Murax Vision Dentel	de 2 à 4 sauf Dentel
	100 x 30 x 100	Murax Vision	1
Coulisse G80	80 x 50 x 80	Murax Protect 1627 Murax 110	de 2 à 4
Coulisse Murax Isolé	85 x 85 x 85	Murax Isolé	de 2 à 4
	110 x 85 x 110	Murax Isolé	de 2 à 4

Pour rideaux Murax et grille Dentel

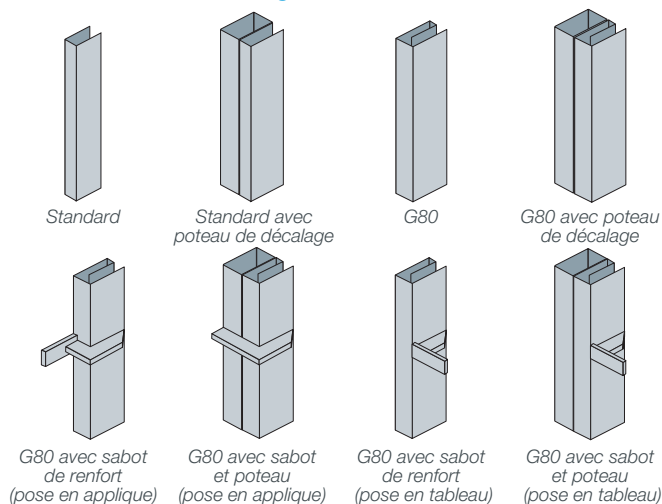

MOTORISATIONS

“A chaque usage, une motorisation adaptée”

Le type de motorisation est défini en fonction des dimensions et du nombre de cycles par jour.
Consultez votre revendeur pour connaître les réservations qui dépendent de la taille et du poids du tablier.

Moteurs centraux⁽¹⁾

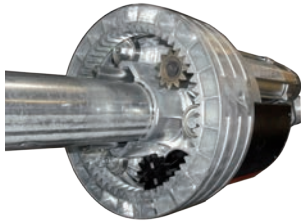

Moteur axial
Placé au centre de l'axe à ressorts
(Plats bombés et bobines à ressorts non représentés)

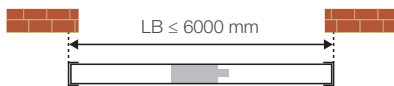

HA ≤ 5 300 mm
P ≤ 240 Kg
Jusqu'à 15 cycles par jour
Pas de réservation

Moteurs tubulaires⁽¹⁾



Moteur tubulaire
Placé en bout d'axe

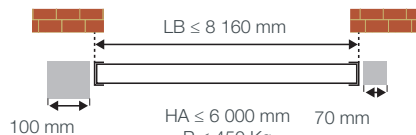

HA ≤ 6 000 mm
P ≤ 450 Kg
Jusqu'à 25 cycles par jour

Moteurs extérieurs⁽¹⁾

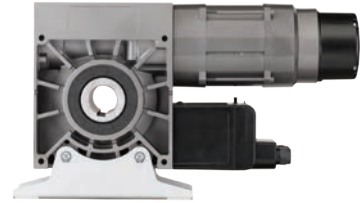

Moto réducteur
Placé en bout d'axe

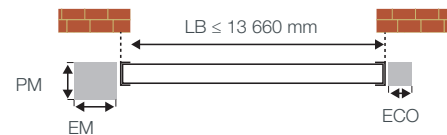

P ≤ 1 200 Kg
De 50 à 100 cycles par jour
en fonction des motorisations

ACCESSOIRES DE COMMANDES⁽²⁾

Lecteur de badge AXOSITE

- Boîte à 2 boutons avec lecteur de badges intégré
- Fonctionnement Pression maintenue / mixte
- Contrôle d'accès
 - Version autonome ou connectée
 - 4 offres avec ou sans abonnement
- Identification préalable et systématique des utilisateurs
- Connexion RJ45 entre le lecteur et le coffret de gestion
- Identifications multiples
 - Badge RFID : porte clés
 - Mobile (application/appel téléphonique non surtaxé)
 - Interface web
- Plate-forme web
 - Supervision à distance (traçabilité - contrôle)
 - Centralisation des données
 - Planning d'accès
 - Alerte (défaut technique - utilisation hors plage horaire)
 - Compatible avec ios et Android



Commande sans fil Easy 1 & 2

Pression maintenue ou mixte sans sécurité supplémentaire



(1) Le rideau Murax 47 utilise uniquement le moteur tubulaire sur axe réduit

(2) Disponible uniquement pour les rideaux et la grille Dentel

Catalogue Technique

AUTRES ACCESSOIRES DE COMMANDE⁽¹⁾



Télécommande



Digicode

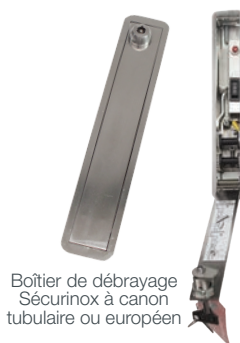

Boîtier de débrayage
Securinox à canon
tubulaire ou européen



Boîtier de double
débrayage



Boîtes à clés
En applique ou à encastrer



Coffrets à clés et de débrayage
En applique ou à encastrer



Tube routier



Boîte à bouton basculant
En applique ou à encastrer



Boîtes à boutons
En applique



Boucle magnétique

(1) Disponible uniquement pour les rideaux et la grille Dentel

AUTRES OPTIONS

	Murax Protect 1627	Murax Isolé	Murax 110 plein/microperforé	Murax 47	Murax Ridobox	Murax Vision	Dentel
Coulisses et crochets G80	inclus	oui	oui	non	non	non	non
Embout "anti-bruit"	non	inclus	oui	non	oui	non	non
Joint d'étanchéité sous lame finale	non	inclus	oui	oui	non	oui	oui
Verrou	non	non	oui	oui	non	oui	oui
Microcontact de sécurité sur serrure	oui	non	oui	oui	non	oui	oui
Laquage tablier	oui	8 couleurs	180 couleurs Ral au choix			non	non
Laquage coulisses et caisson	oui	non	180 couleurs Ral au choix				
Laquage lame finale et lames d'enroulement	oui	non	oui	oui	oui	180 couleurs Ral au choix	
Caisson sur-mesure à pans coupés	conçu pour pose applique face avant idéal pour maintenance			non	oui	conçu pour pose applique face avant idéal pour maintenance	

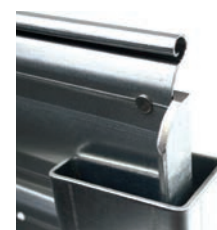

Coulisse et crochets G80



Caisson à pans coupés

Pour l'Habitat, les Commerces et l'Industrie

Portes sectionnelles

- Pleines ou vitrées
- Pour tous types d'architecture



Volets roulants

- Pour nouvelles constructions ou rénovations
- Commandes individuelles et générales



Portes de garage résidentielles

- Sectionnelles avec large choix de finitions
- Portes à enroulement



Portails et garde-corps en Aluminium

- 12 lignes, du traditionnel au contemporain
- Portails battants, coulissant, portillons et clôtures





www.la-toulousaine.com



Pour vous aider dans votre choix, faites confiance à votre installateur :